

El.lizdas (juodas, analogas POWER DOT)
su integruotais USB lizdais (po 1vnt. A ir C tipo)

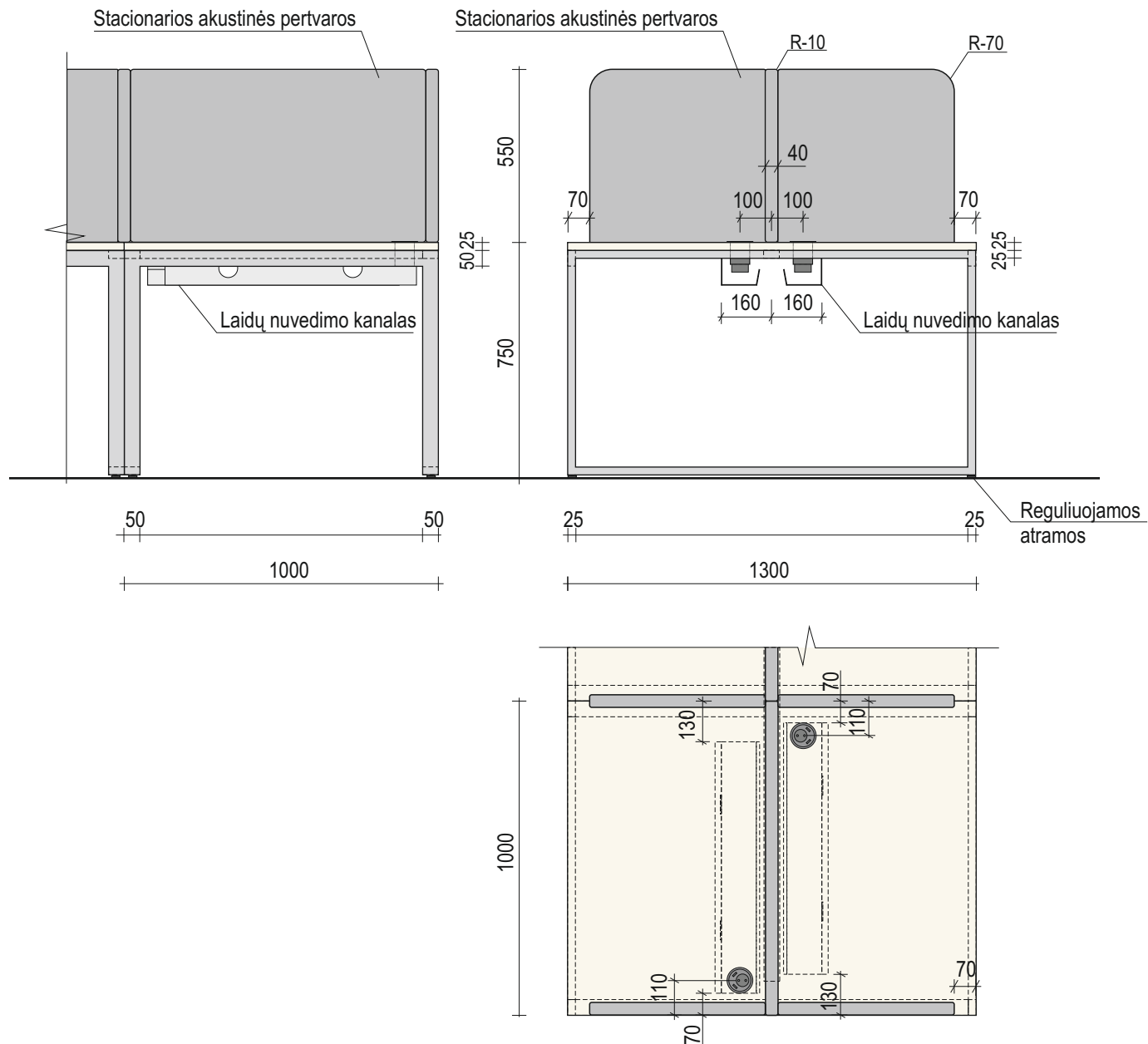

Laidų nuvedimo kanalo detalizacija, M1:20

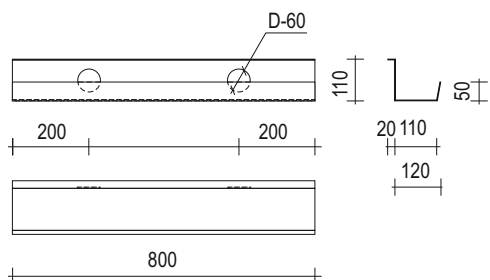

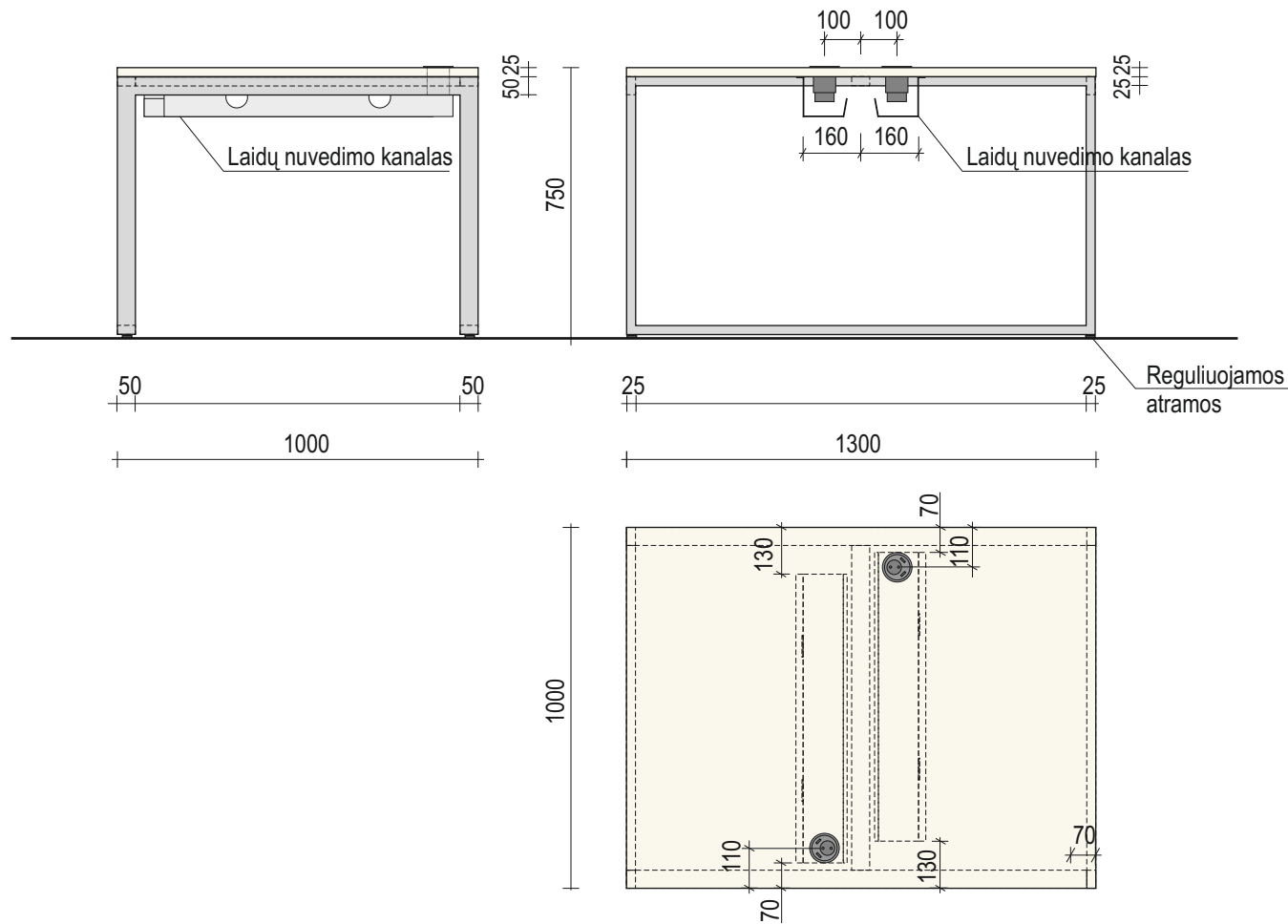

El.lizdas (juodas, analogas POWER DOT) su integruotais USB lizdais (po 1vnt. A ir C tipo)



Laidų nuvedimo kanalo detalizacija, M1:20

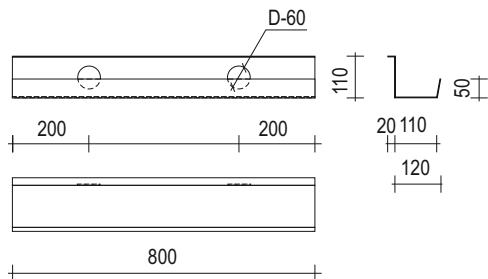

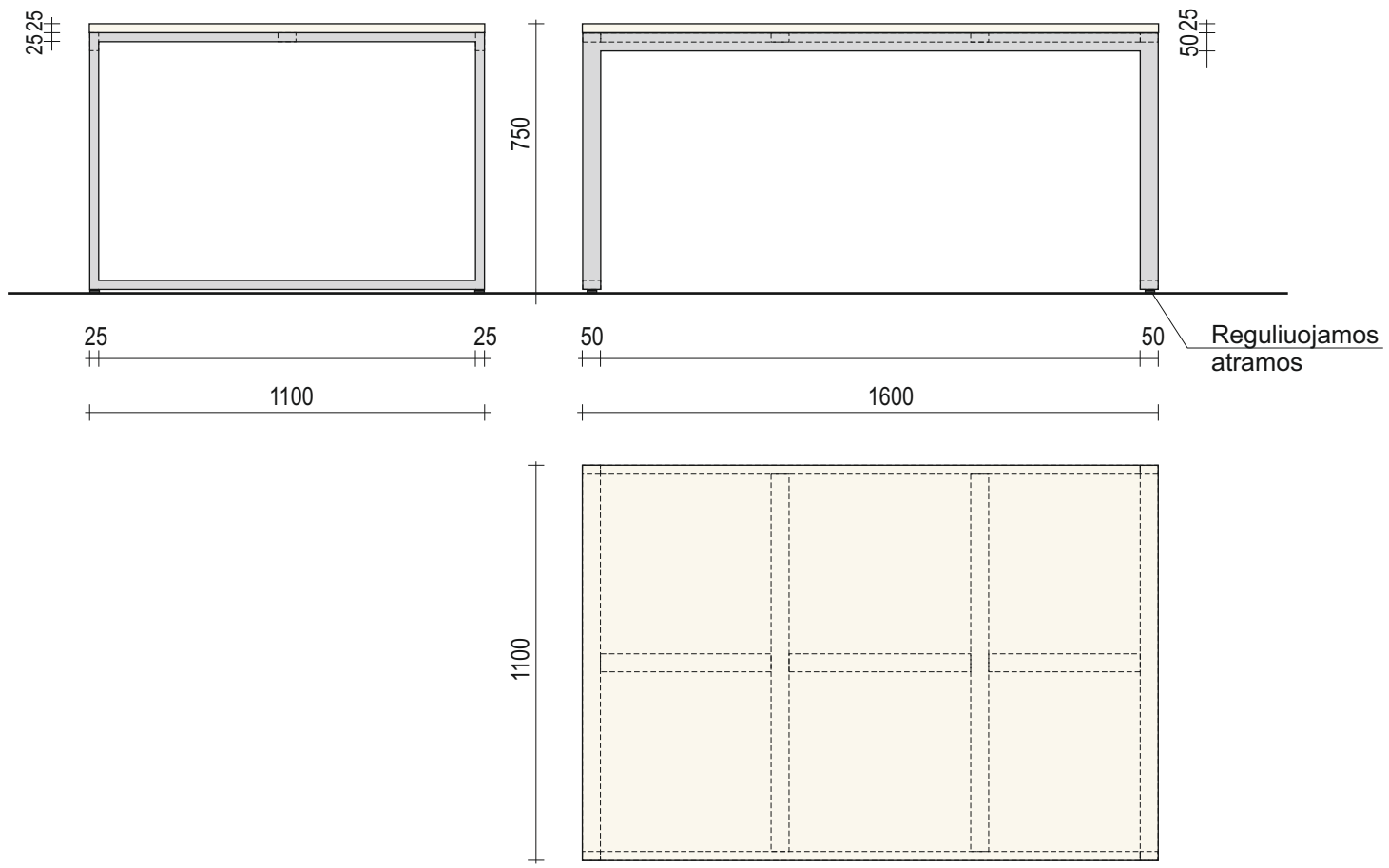





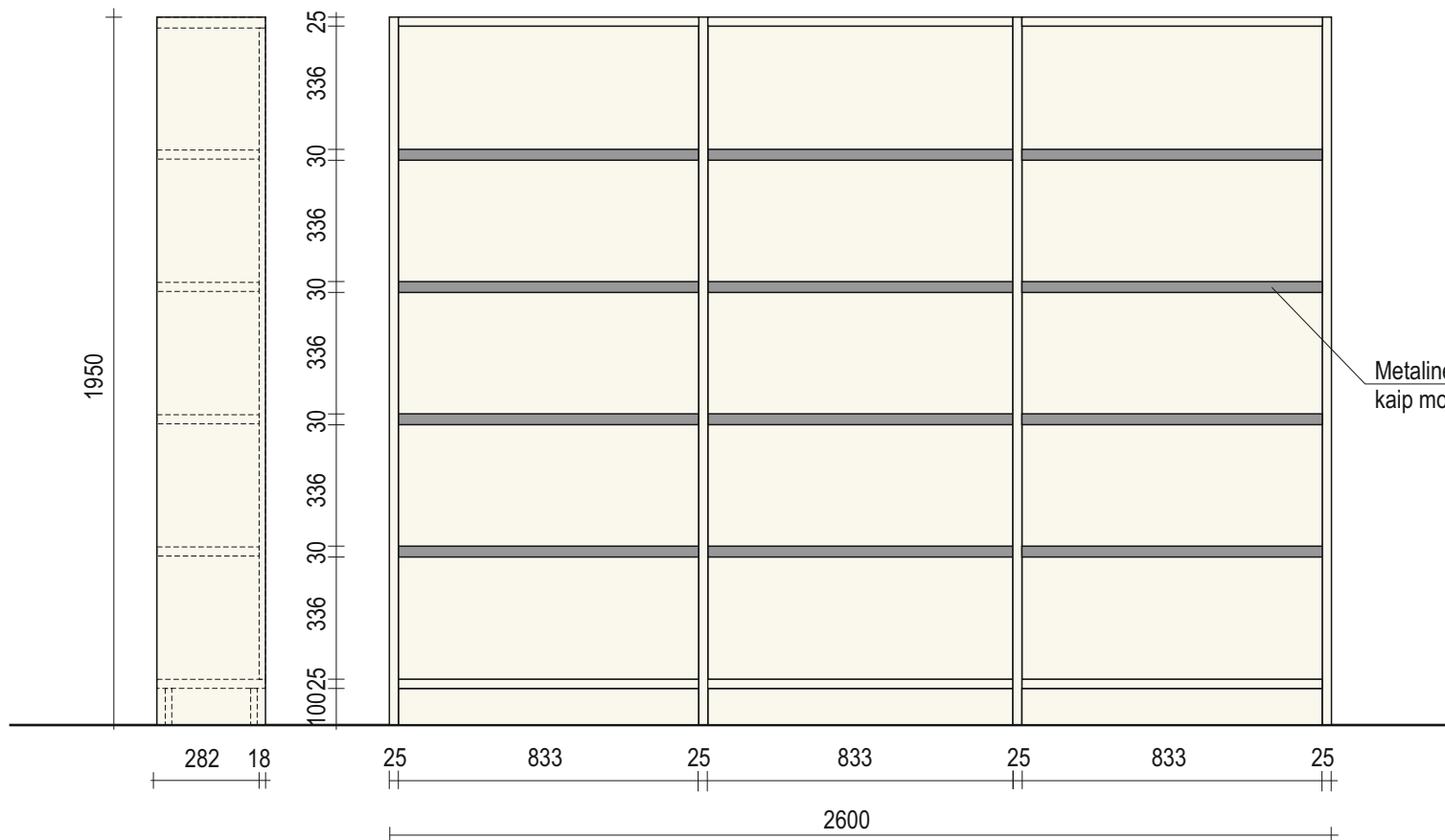

Metalinės lentynos tokios pat kaip mobilių metalo stelažų

Jeigu **SP-33** lentyna statoma kartu su **SP-34** spintų bloku, tai joms numatomas bendras 680mm pločio šonas

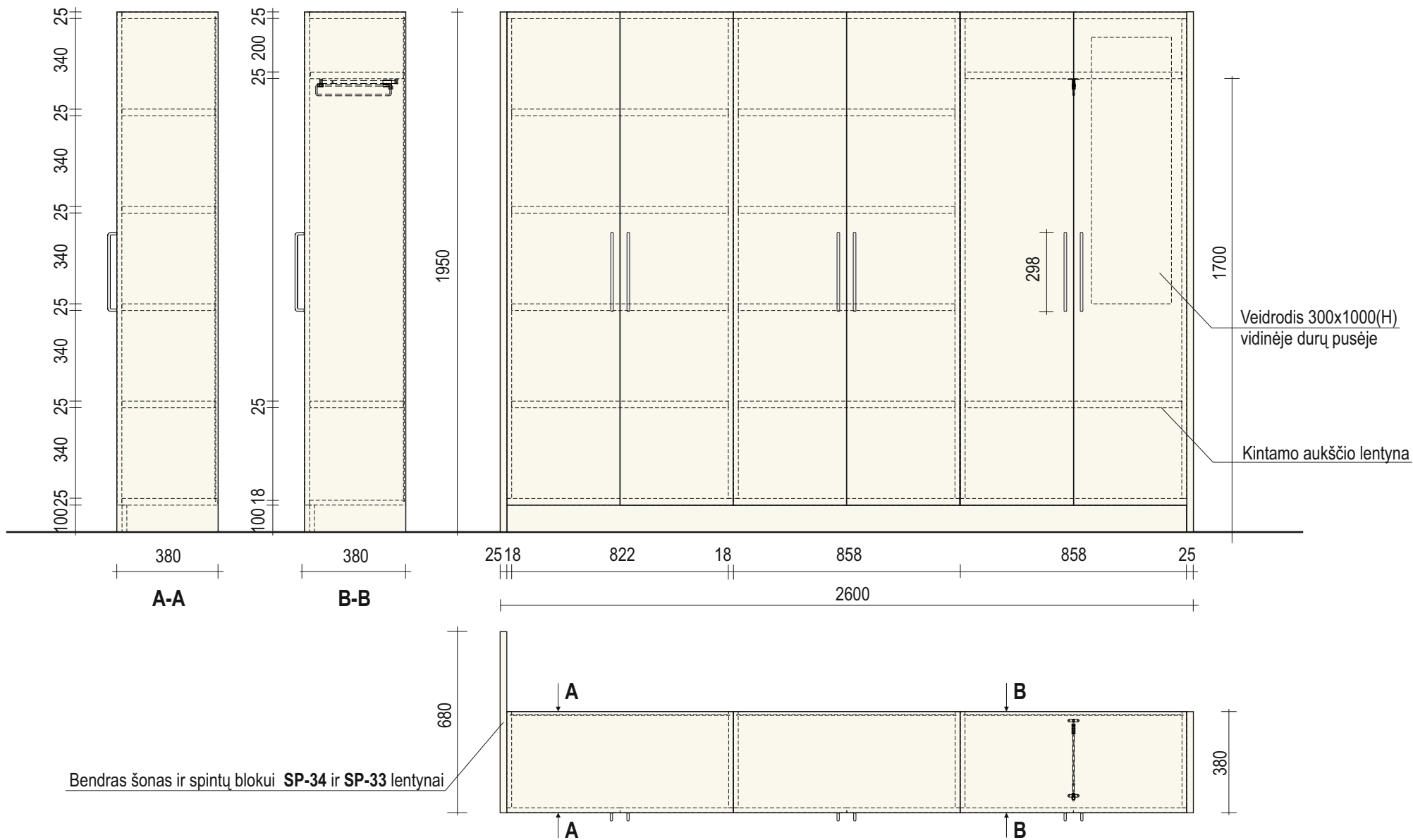

Laidų nuvedimo kanalo detalizacija, M1:20

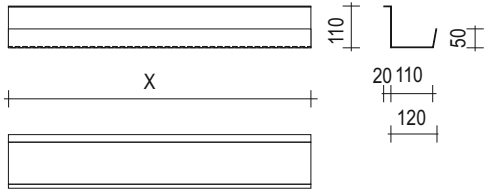

El.lizdas (juodas, analogas
POWER DOT)
su integruotais USB lizdais
(po 1vnt. A ir C tipo)



Lizdas laidams su šepetėliu,
D-60mm

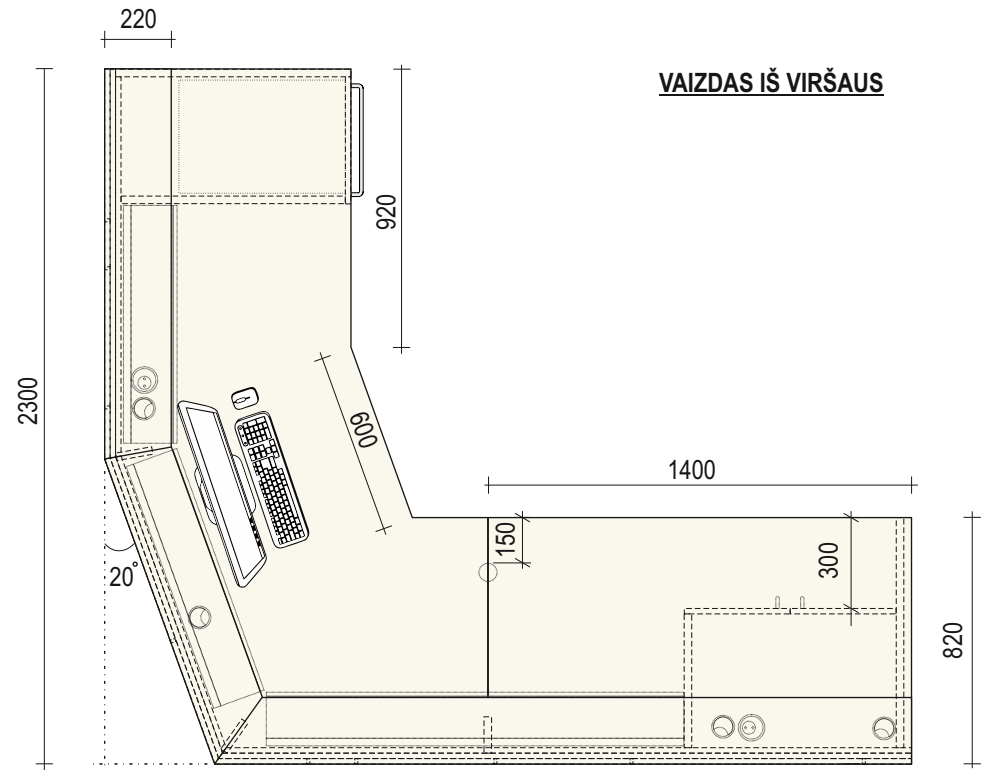

VAIZDAS IŠ VIRŠAUS

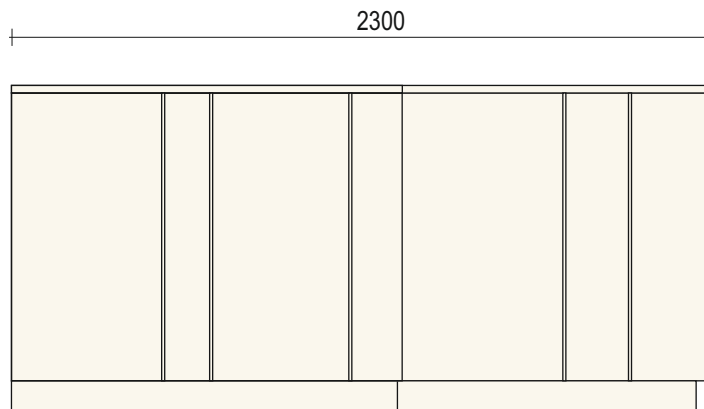

VAIZDAS IŠ FASADINĖS PUSĖS

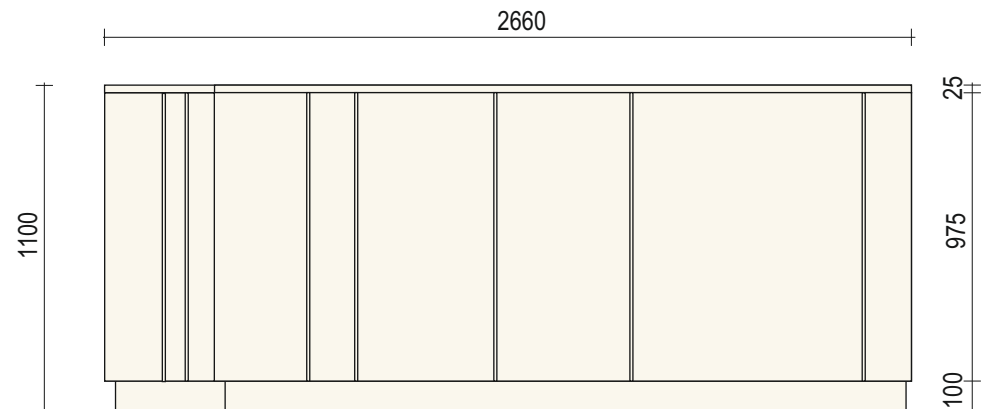

VAIZDAS IŠ FASADINĖS PUSĖS



GAMINYS: Priimamojo kampinis stalas 2660x2300xH1100mm

KODAS: **ST-32**

DATA: 2025 05 19

M 1:25 (A4)

VAIZDAS IŠ DARBUOTOJO PUSĖS - B

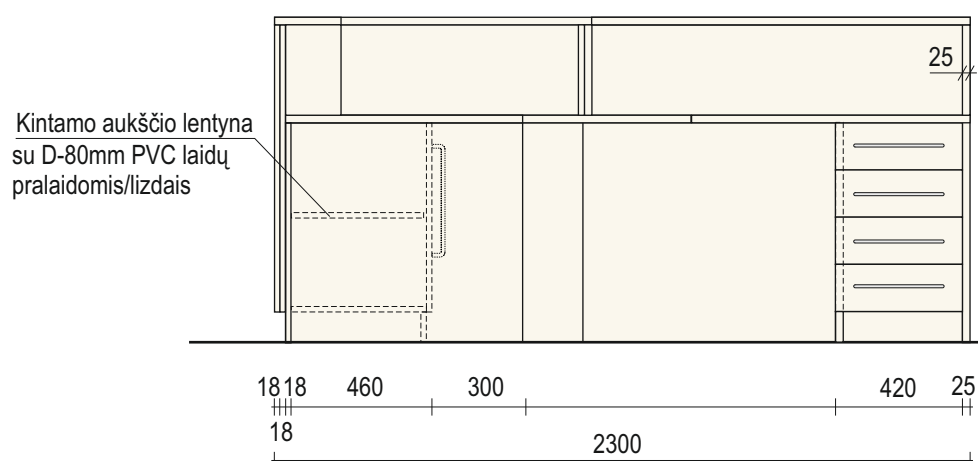

VAIZDAS IŠ DARBUOTOJO PUSĖS - A

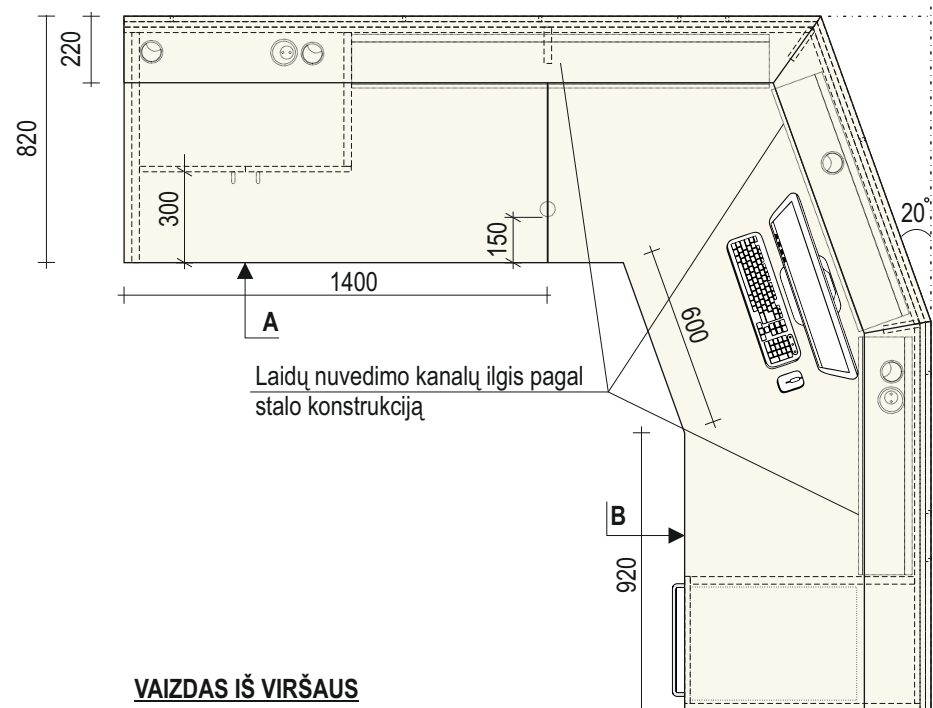
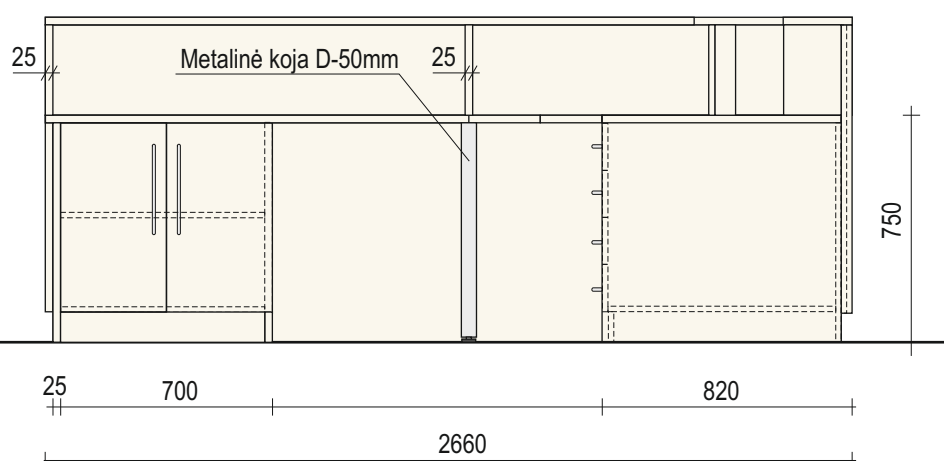

Laidų nuvedimo kanalo detalizacija, M1:20

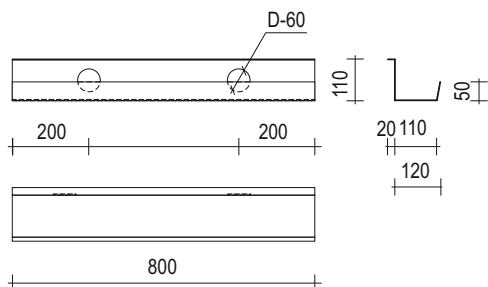

El.lizdas (juodas, analogas POWER DOT) su integruotais USB lizdais (po 1vnt. A ir C tipo)



Lizdas laidams su šepetėliu, D-60mm



VAIZDAS IŠ VIRŠAUS



GAMINYS: Priimamojo kampinis stalas 2660x2300xH1100mm

KODAS: **ST-32**

DATA: 2025 05 19

M 1:25 (A4)



Mobilūs metaliniai stelažai gaminami iš plieno pagal duotus išmatavimus (2600x680xH1950mm).
Dažomi miltelinu būdu RAL 1019.
Matomas šonas dengiamas LMDP 25mm (ta pati plokštė, kaip gaminamų knygų lentynų)

VAIZDAS IŠ ŠONO

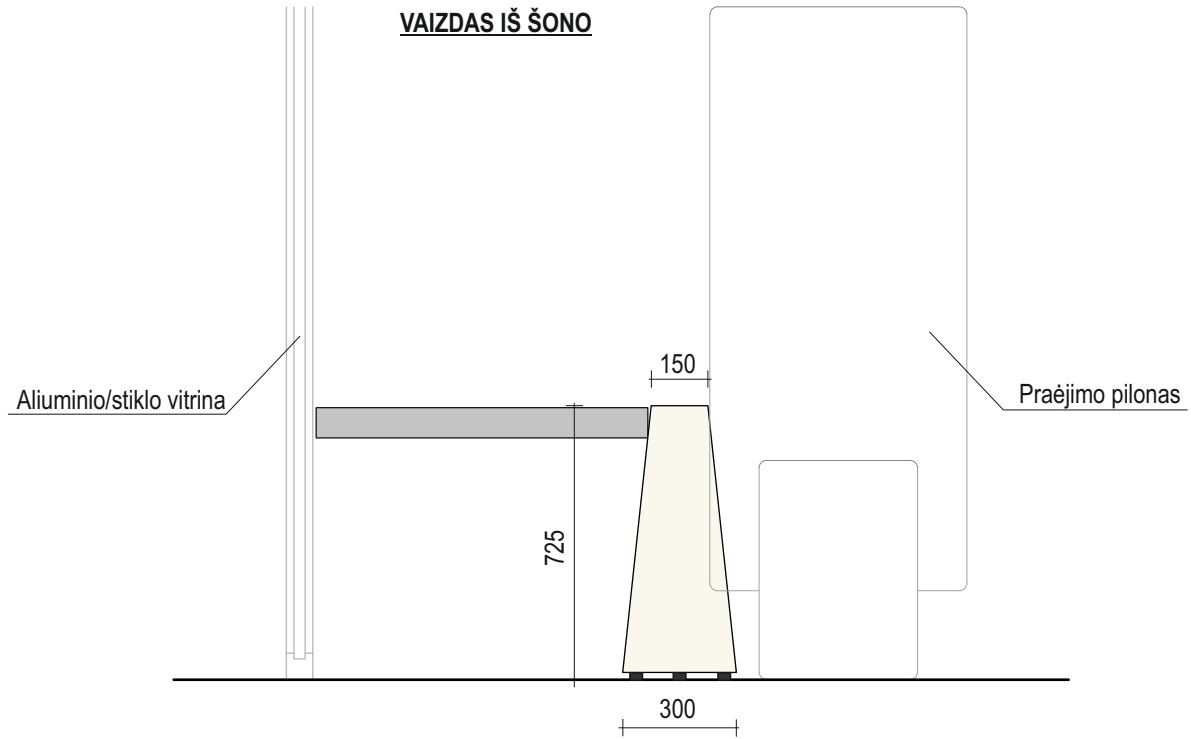

VAIZDAS PLANE

